

FLOOR-TYPE AIR CONDITIONERS

INDOOR UNIT

MFZ-KJ25VE MFZ-KJ35VE MFZ-KJ50VE



Версията на английски език е оригинал.

РЪКОВОДСТВО ЗА ЕКСПЛОАТАЦИЯ

За потребителя

- За правилната и безопасна употреба на уреда, прочетете настоящото ръководство за експлоатация преди употреба.

Български



СЪДЪРЖАНИЕ

■ ИНСТРУКЦИИ ЗА БЕЗОПАСНОСТ	1
■ ИЗХВЪРЛЯНЕ	2
■ ОПИСАНИЕ НА ЧАСТИТЕ	3
■ ПОДГОТОВКА НА УРЕДА ЗА ЕКСПЛОАТАЦИЯ	3
■ ИЗБОР НА РАБОТЕН РЕЖИМ	4
■ СКОРОСТ НА ВЕНТИЛАТОРА И РЕГУЛИРАНЕ НА ПОСОКАТА НА ВЪЗДУШНИЯ ПОТОК	5
■ ФУНКЦИЯ i-save	6
■ РАБОТА В ИКО НОМИЧЕН РЕЖИМ ECONO COOL	6
■ ТАЙМЕР ЗА ВКЛ./ИЗКЛ. (ON/OFF)	6
■ СЕДМИЧЕН ТАЙМЕР	7
■ ПОЧИСТВАНЕ	8
■ ПРИ ВЪЗНИКНАЛ ПРОБЛЕМ	9
■ КОГАТО КЛИМАТИКЪТ НЯМА ДА БЪДЕ ИЗПОЛЗВАН ПРОДЪЛЖИТЕЛНО ВРЕМЕ	10
■ ИМЯСТО ЗА МОНТАЖ И ЕЛЕКТРИЧЕСКИ РАБОТИ	10
■ СТЕХНИЧЕСКИ ХАРАКТЕРИСТИКИ	10







Инструкции за безопасност



- Поради наличието на въртящи се части и компоненти в уреда, които могат да предизвикат токов удар, преди работа внимателно прочетете настоящите Инструкции за безопасност.
- Посочените по-долу предупреждения са важни за Вашата безопасност и е необходимо да ги спазвате.
- След като се запознаете с ръководството, го запазете заедно с Ръководство за монтаж и го дръжте на място, удобно за бъдещи справки.







Знаци и техните значения

-  **ПРЕДУПРЕЖДЕНИЕ:** При неправилна експлоатация на този продукт има голяма вероятност да се стигне до сериозни последици за Вашето здраве, наранявания и др. или дори смърт.
-  **ВНИМАНИЕ:** При неправилна експлоатация може да възникнат опасности, в зависимост от условията.

Значение на символите, използвани в това ръководство

-  : В никакъв случай не правете това.
-  : Следвайте инструкциите.
-  : Забранява се пипането с пръсти, вмъкването на продълговати предмети и др.
-  : Забранява се стъпването върху вътрешното/външното тяло, както и поставянето на каквито и да било предмети върху тях.
-  : Опасност от токов удар. Бъдете внимателни.
-  : Уверете се, че сте изключили щепсела на захранването от контакта.
-  : Уверете се, че сте изключили захранването.

 ПРЕДУПРЕЖДЕНИЕ	
	<p>Не свързвайте захранващия кабел към разклонител или удължител, както и множество електрически уреди към един захранващ мрежов контакт.</p> <ul style="list-style-type: none"> • Това може да предизвика прегряване, пожар или токов удар.
	<p>Уверете се, че щепселът на захранващия кабел е чист и го пъхнете докрай в контакта.</p> <ul style="list-style-type: none"> • Замърсеният щепсел може да предизвика пожар или токов удар.
	<p>Не навивайте, дърпайте, повреждайте или изменяйте захранващия кабел. Не го подлагайте на топлина и не поставяйте върху него тежки предмети.</p> <ul style="list-style-type: none"> • Това може да предизвика пожар или токов удар.
	<p>По време на работа се забранява изключването/включването на прекъсвача или изваждането/свързването на щепсела от захранването.</p> <ul style="list-style-type: none"> • Това може да доведе до пожар в следствие на искри. • След като вътрешното тяло е изключено от дистанционното управление, не забравяйте да изключите прекъсвача или да извадите захранващия кабел.
	<p>Не излагайте тялото си продължително време на директното въздействие на студената струя въздух.</p> <ul style="list-style-type: none"> • Това може да окаже неблагоприятно въздействие върху здравето Ви.
	<p>Уредът не трябва да се инсталира, премества, демонтира, изменя или ремонтира от потребителя.</p> <ul style="list-style-type: none"> • Неправилно инсталираният или обслужван климатик може да предизвика пожар, токов удар, нараняване или теч на вода и др. Консултирайте се със своя дилър. • Ако захранващият кабел е повреден, той трябва да се замени от производителя или от негов сервизен агент, за да се избегнат рискови ситуации.
	<p>При монтаж, преместване, или обслужване на уреда, уверете се, че никое друго вещество освен указаният хладилен агент (R410A) не влиза в охладителната верига.</p> <ul style="list-style-type: none"> • Всяко наличие на чуждо тяло, като въздух, може да доведе до прекомерно повишаване на налягането, което да причини експлозия или нараняване. • Употребата на хладилен агент, различен от определения за системата, ще причини механична повреда, неизправност или повреда на тялото. В най-лошия случай това може да доведе до сериозна пречка за осигуряване на безопасността на продукта.

	<p>Този уред не е предназначен за използване от лица (включително деца) с ограничени физически, сетивни или умствени способности, или с недостатъчен опит и знания, освен ако те не са наблюдавани или инструктирани относно използването на уреда от лице, отговорно за тяхната безопасност.</p> <p>Да не се позволява на деца да играят с устройството.</p>
	<p>Не пъхайте пръстите си или каквито и да било продълговати предмети в отворите за входящ или изходящ въздух.</p> <ul style="list-style-type: none"> • Това може да доведе до нараняване, тъй като по време на работа вентилаторът се върти с висока скорост.
	<p>В случай, че забележите някакви необичайни признаци (при миризма на изгоряло например), спрете климатика и издърпайте щепсела на захранващия кабел от контакта или изключете прекъсвача.</p> <ul style="list-style-type: none"> • Продължаването на експлоатацията на климатика при възникнало аномално състояние може да доведе до повреда, пожар или токов удар. В такива случаи се обърнете към своя дилър.
	<p>В случай, че климатикът не охлажда или отоплява, е възможно това да се дължи на изтичане на хладилен агент. В такива случаи се обърнете към своя дилър. В случай че ремонтът изисква презареждане с хладилен агент, за подробна информация се обърнете към сервизните техники.</p> <ul style="list-style-type: none"> • Хладилният агент, зареден в климатика, е безопасен. Той не изтича при нормални обстоятелства. И все пак, в случай че евентуален теч доведе до контакт на хладилен агент с източник на топлина, като например вентилаторна печка, газова печка или готварска печка, това ще доведе до образуване на вредни газове. <p>Не се опитвайте сами да миете вътрешното тяло. Ако вътрешността на уреда се нуждае от почистване свържете се със своя дилър.</p> <ul style="list-style-type: none"> • Употребата на неподходящ препарат може да причини увреждане на пластмасовия материал в устройството, което може да доведе до изтичане на вода. Ако препаратът влезе в контакт с електрически части или с двигателя, това ще доведе до неизправност, дим или пожар. <p>Този уред е предназначен за използване от експерти или обучени потребители в магазини, в леката промишленост и във ферми, или за търговска употреба от неспециалисти.</p>
 ВНИМАНИЕ	
	<p>Не докосвайте входните отвори за въздух или алуминиевите ребра на вътрешното/външното тяло.</p> <ul style="list-style-type: none"> • Това може да доведе до нараняване. <p>Не използвайте инсектициди или запалителни спрейове върху уреда.</p> <ul style="list-style-type: none"> • Това може да доведе до пожар или деформация на уреда.

ИНСТРУКЦИИ ЗА БЕЗОПАСНОСТ

⚠ ВНИМАНИЕ

⊘	Не излагайте домашни любимци или растения на прякото въздействие на въздушната струя.
	• Това може да доведе до заболяване на растенията или животните.
	Не поставяйте електроуреди или мебели под вътрешното/външното тяло.
	• От телата може да прокапе вода, която да доведе до повреда или неизправност.
	Не оставяйте уреда върху повредена инсталационна стойка.
	• Уредът може да падне и да причини нараняване.
	Не стъпвайте върху нестабилна плоскост за обслужване или почистване на уреда.
	• В случай на падане можете да получите наранявания.
	Не дърпайте захранващия кабел.
	• Това може да предизвика разкъсване на проводника на кабела и да доведе до прегряване или пожар.
!	Не зареждайте или разглобявайте батериите и не ги изхвърляйте в огън.
	• Това може да доведе до протичане на батериите, да причини пожар или експлозия.
	Не оставяйте уреда да работи над 4 часа в условия на висока влажност (80% относителна влажност или повече), например при отворена врата или прозорец.
	• Кондензираната вода в климатика може да започне да капе и да причини овлажняване или повреда на мебелите.
	• Кондензацията на вода в климатика може да доведе до развитието на гъбички, като мухъл.
	Не използвайте уреда за специализирани цели като съхранение на хранителни продукти, отглеждане на животни, растения, опазване на прецизна апаратура или произведения на изкуството.
	• Това може да доведе до влошаване на качеството или неблагоприятно въздействие върху животни и растения.
	Не излагайте съоръжения, използващи процеси на горене, на прякото въздействие на въздушна струя.
	• Това може да доведе до непълно изгаряне.
	При никакви обстоятелства не поставяйте батериите в устата си, за да не ги поглънете.
• Това може да доведе до задавяне и/или натравяне.	
!	Преди почистване на уреда е необходимо да го изключите, да издърпате захранващия щепсел от контакта или да поставите прекъсвача в положение ИЗКЛ.
	• Това може да доведе до нараняване, тъй като по време на работа вентилаторът се върти с висока скорост.
	Когато уредът няма да бъде използван за продължителен период от време, издърпайте захранващия щепсел от контакта или поставете прекъсвача в положение ИЗКЛ.
	• Уредът може да акумулира замърсявания, които да причинят прегряване или пожар.
	Винаги заменяйте едновременно всички батерии на дистанционното управление с нови батерии от един и същи тип.
	• Едновременното използване на стари и нови батерии може да предизвика прегряване, теч или експлозия.
	В случай на контакт на течност от батерията с кожата или дрехите е необходимо замърсяването да се отбие с обилно количество вода.
	• В случай на контакт на течност от батерията с очите е необходимо те да се изплакнат с обилно количество чиста вода и незабавно да се потърси лекарска помощ.
	При съвместна работа на уреда с апарат, използващ процес на горене, вземете мерки за доброто проветряване на помещението.
	• Лошата вентилация може да доведе до понижаване на концентрацията на кислород.
В случай че чуете звука на гръмотевици или има опасност от светкавица, поставете прекъсвача в положение ИЗКЛ.	
• Токовият удар от светкавицата може да повреди уреда.	



След като климатикът е използван в продължение на няколко сезона, в допълнение на обичайните процедури за почистване, извършете проверка и обслужване.

- Замърсяване или прах в уреда могат причинят неприятен мирис и да допринесат за развитието на гъбички, като мухъл, както и да запушат канала за оттичане и да причинят изтичане на вода от вътрешното тяло. Консултирайте се със своя дилър за проверка и поддръжка, която изисква специализирани знания и умения.



Не работете с прекъсвачите с мокри ръце.

- Това може да доведе до токов удар.



Не почиствайте климатика с вода и не поставяйте върху него съдове с вода, като вази например.

- Това може да предизвика пожар или токов удар.

Не стъпвайте и не поставяйте предмети върху външното тяло.

- В случай че Вие или предметът паднете, е възможно да получите наранявания.

⚠ ВАЖНО

Мръсните филтри водят до конденз в климатика, което допринася за развитието на гъбички, като мухъл. Затова се препоръчва филтрите да се почистват на всеки 2 седмици.

За инсталиране

⚠ ПРЕДУПРЕЖДЕНИЕ



За инсталиране на климатика се обърнете към своя дилър.

- Инсталацията на климатика изисква специализирани познания и умения, поради което тя не може да бъде извършена от потребителя. Неправилно инсталираният климатик може да предизвика течове на вода, пожар или токов удар.

Осигурете електрозахранване, специално предназначено за климатика.

- Захранване, което не е специално предназначено за климатика, може да предизвика прегряване или пожар.

Не инсталирайте уреда в участъци, в които е възможно изтичане на възпламеним газ.

- В случай че изтече газ, той се натрупва по цялото външно тяло и така може да се получи експлозия.



Правилно заземете уреда.

- Не свързвайте заземяването към газопроводи, водопроводи, гръмотоводи или към заземителни кабели на телефонната мрежа. Неправилното заземяване може да доведе до токов удар.

⚠ ВНИМАНИЕ



Инсталирайте дефектнотокова защита, в зависимост от мястото, където ще бъде монтиран климатикът (например в участъци с висока влажност).

- В случай че не бъде инсталирана дефектнотокова защита, може да се получи токов удар.

Уверете се, че всичката вода се оттича правилно през отводнителния канал.

- При неправилно изграден отводнителен канал, водата може да прокапе от външното/вътрешното тяло, вследствие на което да овлажни и повреди мебелировката.

При аномално състояние

Незабавно спрете климатика и се свържете със своя дилър.

ИЗХВЪРЛЯНЕ

Преди да изхвърлите уреда се консултирайте със своя дилър.



Забележка:

Този символ се отнася само за страните от Европейския съюз.

Този символ е в съответствие с директивата 2002/96/ЕС Член 10 Информация за потребителя и Анекс 4, и/или в съгласие с директивата 2006/66/ЕС Член 20 Информация за крайните потребители и Анекс 2.

Фиг. 1

Вашият уред MITSUBISHI ELECTRIC е проектиран и произведен с висококачествени материали и елементи, които могат да се рециклират и/или да се използват отново. Този символ означава, че електрическото и електронното оборудване, батерии и акумулатори, които не могат да се употребяват повече и „животът им е изтекъл“, трябва да се изхвърлят отделно от Вашия битов отпадък.

Ако химично обозначение е отпечатано под символа (Фиг. 1), то означава, че батерията или акумулаторът съдържат тежък метал с определена концентрация. Това ще бъде посочено по следния начин:

Hg: живак (0,0005%), Cd: кадмий (0,002%), Pb: олово (0,004%)

В страните от Европейския съюз има системи за разделно събиране на употребявани електрически и електронни продукти, батерии и акумулатори.

Моля, изхвърлете това оборудване, батерии и акумулатори във вашето местно сметище за събиране/рециклиране на отпадъци.

Призоваваме Ви да запазим планетата чиста – тя е нашият дом!

ОПИСАНИЕ НА ЧАСТИТЕ

Вътрешно тяло

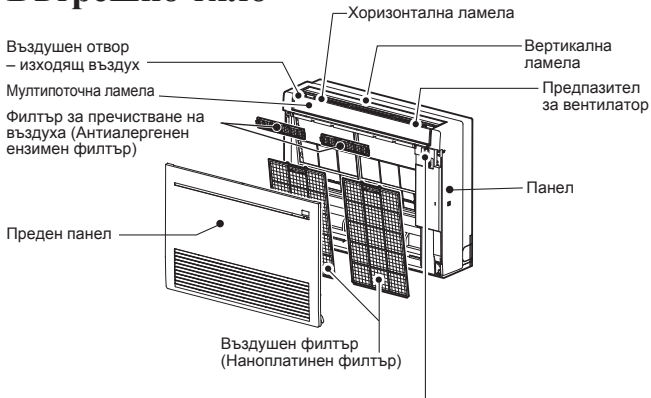

Секция за показване и работа (Когато предният панел е отворен)

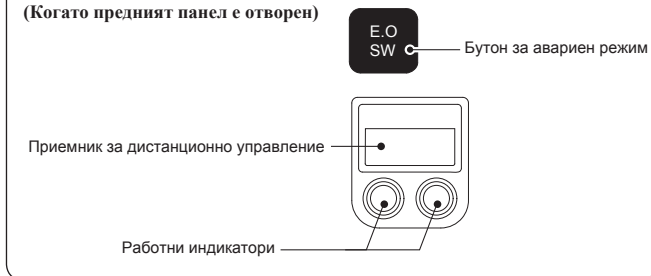

Външно тяло

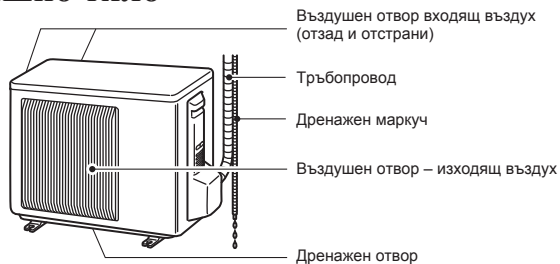

Външните тела може да са с различен външен вид.

Дистанционно управление

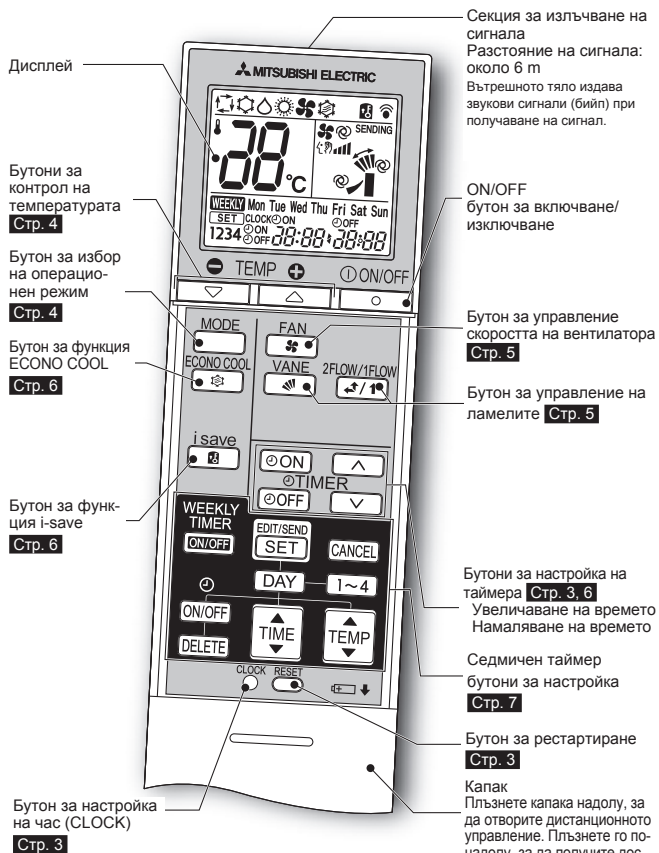

Поставка за дистанционно управление

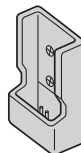

- Инсталирайте поставката за дистанционното управление на място, където сигналът може да бъде получен от вътрешното тяло.
 - Когато дистанционното управление не е в употреба, поставете го в поставката.
- Използвайте единствено това дистанционно управление, което сте получили заедно с климатичното тяло.
 Не използвайте други дистанционни управления.
 Ако две или повече вътрешни тела са инсталирани в близост едно до друго, има вероятност сигналът от дистанционното управление да достигне до тяло, което не е предвидено за употреба в дадения момент.

ПОДГОТОВКА НА УРЕДА ЗА ЕКСПЛОАТАЦИЯ

Преди включване в работен режим: Вкарайте щепсела за захранване в контакта и/или включете прекъсвача.

Поставяне на батериите в дистанционното управление

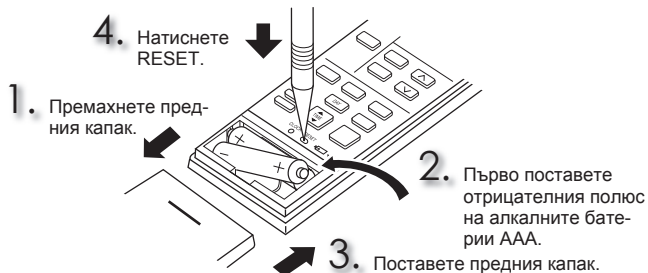

- Уверете се, че сте поставили батериите с правилния поляритет.
- Не използвайте манганови или течачи батерии. Те могат да причинят повреда на дистанционното управление.
- Не използвайте презареждащи се батерии.
- Подменяйте всички батерии с нови от същия вид.
- Животът на батериите е около една година. Батерии с изтекъл срок на годност имат по-кратък живот.
- Натиснете бутона RESET внимателно, използвайки тънък предмет. Ако бутонът RESET не бъде натиснат, дистанционното управление може да не функционира правилно.

Настройка на час



- Натиснете бутона CLOCK внимателно, използвайки тънък предмет.

ИЗБОР НА РАБОТЕН РЕЖИМ

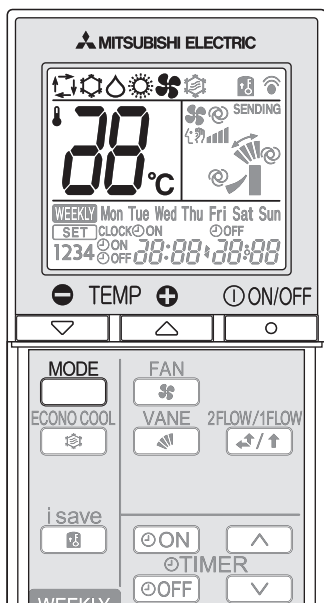

1 Натиснете  , за да стартирате работен режим.

2 Натиснете  , за да изберете режим на работа. Всяко натискане сменя режима в следния ред:



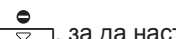

3 Натиснете  или  , за да настроите температурата. Всяко натискане повишава или понижава температурата с 1°C.

Натиснете  , за да спрете работа.

Работен индикатор

Работният индикатор показва работното състояние на тялото.

Показание	Работно състояние	Стайна температура
	Тялото е в процес на достигане на желаната температура	Около 2°C или повече разлика от зададената температура
	Стайната температура е близо до желаната температура	Между 1°C и 2°C разлика от зададената температура
	Режим на готовност (само по време на мулти системна работа)	—

 Свети  Мига  Не свети

Забележка:

Режим на работа при мултисплит системи

Две или повече вътрешни тела могат да работят с едно външно тяло. Когато няколко вътрешни тела работят едновременно, работните режими на охлаждане/изсушаване/вентилатор и отопление не могат да работят по едно и също време. Когато се избере COOL/DRY/FAN с един уред и HEAT с друг или обратно, уредът, избран последен, преминава в режим на изчакване (standby).

Автоматичен режим (Auto change over)

Тялото само избира работния режим в зависимост от разликата между стайната температура и желаната температура. По време на автоматичен режим тялото променя работния режим (COOL→HEAT), когато разликата между зададената и стайната температура е 2°C за повече от 15 мин.

Забележка:

- Автоматичният режим не се препоръчва, когато вътрешното тяло е свързано към външно тяло тип MXZ. Когато няколко вътрешни тела работят едновременно, тялото може да не успее да превключи между режим на отопление и охлаждане. В този случай вътрешното тяло преминава в режим на изчакване (вижте таблицата за работни индикатори).
- В началото на режим AUTO посоката на въздушния поток и скоростта на вентилатора са настроени към AUTO и изборът на въздушния изход е настроен към 2 Flow.

Режим на охлаждане (COOL)

Наслаждавайте се на прохладен въздух с избрана от Вас температура.

Забележка:

Не използвайте режим COOL при много ниска външна температура (под -10°C). Вода, кондензирана се в тялото, може да покапе и намокри или нанесе щети на интериора и т. н.

Режим на изсушаване на въздуха (DRY)

Елиминирайте влагата в своя дом. Стайната температура може леко да се понижи. По време на режим DRY не може да се настройва температура.

Режим на отопление (HEAT)

Наслаждавайте се на приятен топъл въздух с желаната от Вас температура.

Режим на вентилатор (FAN)

Гарантира перфектна циркулация на въздуха. По време на режим FAN не може да се настройва температура.

Забележка:

След работа в режим на ОХЛАЖДАНЕ/ИЗСУШАВАНЕ НА ВЪЗДУХА се препоръчва работа в режим ВЕНТИЛАТОР, за да се изсуши вътрешното тяло.

Аварийен режим

Когато дистанционното управление не може да се използва...

Функцията за Аварийен режим може да бъде активирана при натискане на бутона EMERGENCY OPERATION (E.O.SW) на вътрешното тяло.

При всяко натискане на E.O.SW бутона режимът на работа се променя в следния ред:

Работен индикатор

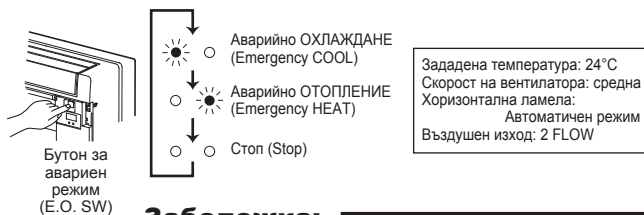

Забележка:

- Първите 30 минути от работата на тялото са тестов период. Температурният контрол не работи, а скоростта на вентилатора е настроена към висока. Изборът на въздушния изход е настроен към 2 FLOW. **Стр. 5**
- В режим на аварийно отопление скоростта на вентилатора постепенно се повишава, за да разпространи топлия въздух.

Функция за автоматично рестартиране

В случай на прекъсване на електрическото захранване по време на работа, с функцията за автоматично рестартиране тялото директно възстановява операционния режим, на който е бил настроен климатикът чрез дистанционното управление преди прекъсването. Когато има настроен таймер, настройките се отменят и тялото възстановява режима на работа щом електрическото захранване бъде възобновено.

Ако не желаете да се възползвате от тази функция, моля консултирайте се със сервизен представител, извършващ монтажа на Вашата система, за промяна на настройките на тялото.

СКОРОСТ НА ВЕНТИЛАТОРА И РЕГУЛИРАНЕ НА ПОСОКАТА НА ВЪЗДУШНИЯ ПОТОК

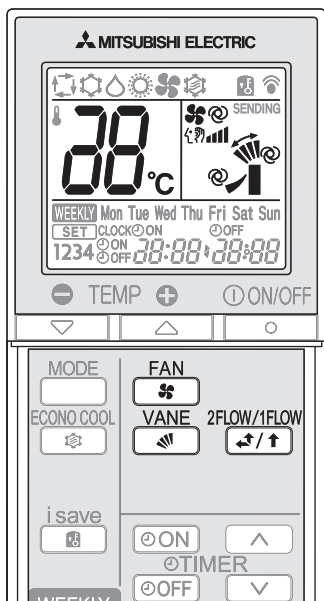

Натиснете **FAN**, за да изберете скорост на вентилатора. Всяко натискане променя скоростта на вентилатора в следния ред:

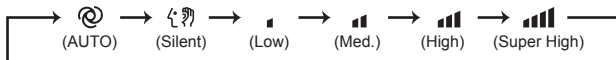

- Вътрешното тяло произвежда два кратки звукови сигнала (бийп) при настройка на автоматичен режим.
- Използвайте по-висока скорост на вентилатора, за да затоплите/охладите помещението по-бързо. Препоръчваме да намалите скоростта на вентилатора, щом въздухът в помещението достигне желаната температура.
- Използвайте по-ниска скорост на вентилатора за безшумен режим на работа.

Забележка: Режим на работа при мултисплит системи

Когато няколко вътрешни тела са свързани едновременно с едно външно тяло в режим на отопление, температурата на въздушния поток може да е ниска. В такъв случай препоръчваме да настроите вентилатора на автоматичен режим.

Натиснете **VANE**, за да изберете вертикална посока на въздушния поток. Всяко натискане променя посоката на въздушния поток в следния ред:

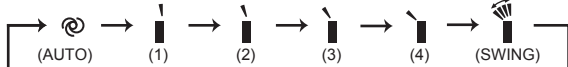

- Вътрешното тяло ще възпроизведе два кратки звукови сигнала при задаване на режим AUTO.
- Ръчното преместване на хоризонталната/мултипоточната ламела може да причини проблеми.
- Хоризонталната/мултипоточната ламела автоматично се премества през определени интервали, за да определи позицията си, и след това се връща към зададената позиция.
- Когато въздушният изход бъде превключен между 1 FLOW и 2 FLOW, хоризонталните ламели може да се преместят и да променят позицията си.

Избиране на въздушен изход

Натиснете **2FLOW/1FLOW**, за да изберете въздушен(и) изход(и).

Когато е избрано 2 FLOW, въздухът духа от горната и предната част на тялото. Когато е избрано 1 FLOW, въздухът духа само от горната част на тялото.

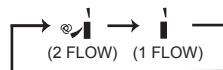

Мултипоточната ламела автоматично се настройва към подходящата позиция.

Дори ако е избрано 2 FLOW, въздухът ще духа само от горната част на тялото при следните условия:

- По време на режим COOL/DRY: температурата в помещението е близо до зададената температура. Климатикът е работил в продължение на 0,5 до 1 час.
- По време на режим HEAT: температурата на въздушния поток е ниска. (По време на размразяване, започване на работа и др.)

Забележка: Движение в началото на работа при 2 FLOW

- COOL/DRY, HEAT: отнема 0,5 до 1 минута, за да започне работа при 2 FLOW.
- HEAT: когато от въздушния изход духа студен въздух, мултипоточната ламела може да спре да се движи в продължение на до 10 минути, за да се създаде и издухва топъл въздух.

Посока на въздушния поток

- Автоматичен режим (AUTO)
 -Ламелата ще се настрои към най-ефикасната посока на въздушния поток.
 - COOL/DRY/FAN (2 FLOW): позиция (2)
 - COOL/DRY/FAN (1 FLOW): позиция (1)
 - HEAT (2 FLOW): позиция (2)
 - HEAT (1 FLOW): позиция (3)

- Ръчни настройки (Manual)
 -За ефективна климатизация изберете горна позиция при режим COOL/DRY и долна позиция при режим HEAT. При режим на COOL/DRY, когато ламелата е настроена към позиция (3) или (4), тя автоматично се премества в позиция (1) след 0,5 до 1 час, за да се предотврати капене на вода.

- Режим на вертикално люлеене (Swing)
 -Хоризонталната ламела периодично ще се движи нагоре и надолу.

- **За промяна на хоризонталната посока на въздушния поток:** Преместете ръчно вертикалната ламела преди включване на работен режим.

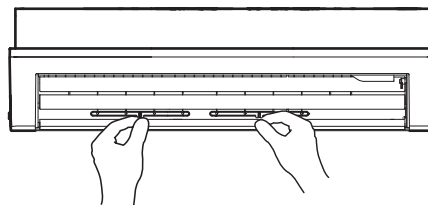

Функция i-save

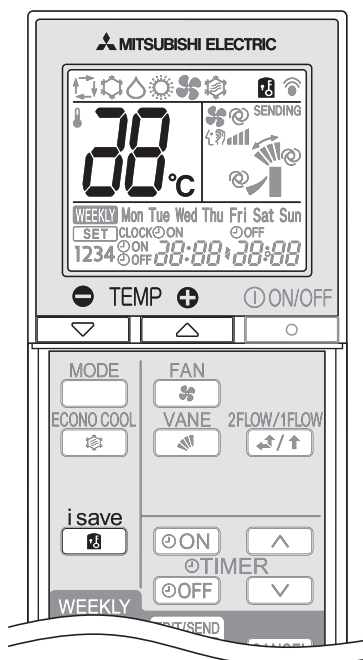

1 Натиснете **i save** по време на режим COOL, или HEAT, за да изберете режим i-save.

2 Настройте температурата, скоростта на вентилатора, посоката на въздушния поток и 2 FLOW/1 FLOW.

- Същата настройка се избира следващия път просто при натискане на **i save**.
- Могат да се запамятат две настройки. (една за режим COOL и една за режим HEAT).
- Изберете подходяща температура, скорост на вентилатора, посока на въздушния поток и 2 FLOW/1 FLOW в зависимост от помещението.
- Минималната температура, която може да бъде избрана в режим HEAT, е 16°C. Единствено при функция i-save минималната температура е 10°C.

Натиснете **i save** отново, за да откажете режим i-save.

• Можете да излезете от функция i-save и когато натиснете бутон MODE.

Функция i-save

- Опростената функция за възстановяване на предпочитаните предварително зададени настройки може да бъде активирана с едно натискане на бутона **i save**. При повторно натискане на бутона ще се върнете към предишните настройки.
- Операцията i-save не може да бъде зададена за седмичния таймер.

Пример:

1. Нискоенергиен режим
Настройте температурата с 2-3°C по-висока в режим COOL и с 2-3°C по-ниска в режим HEAT. Тази настройка е подходяща за празно помещение и докато спите.
2. Запазване на често използваните настройки
Запазете предпочитаните настройки за COOL и HEAT. Това позволява избор на предпочитаните настройки с едно натискане.

РАБОТА В ИКО НОМИЧЕН РЕЖИМ ECONO COOL

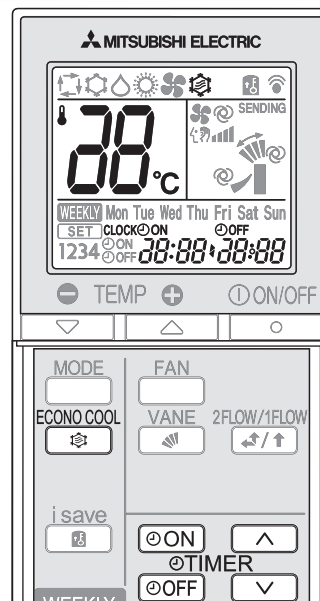

Натиснете **ECONO COOL** в режим COOL **Стр. 4**, за да включите функция ECONO COOL.

Тялото изпълнява вертикално люлеене в различни цикли съгласно температурния въздушен поток.

Натиснете **ECONO COOL** отново, за да изключите функция ECONO COOL.

• Операцията ECONO COOL също се отменя, когато бъде натиснат бутонът VANE.

Какво е функция „ECONO COOL“?

Люлеещият се въздушен поток (промяната на въздушния поток) създава усещане за по-ниска температура от стационарния поток. Зададената температура и посоката на въздушния поток се променят автоматично от микропроцесора. Възможно е да се извърши охлаждане на помещението със запазване на комфорта. Като резултат се спестява енергия.

ТАЙМЕР ЗА ВКЛ./ИЗКЛ. (ON/OFF)

1 Натиснете **ON** или **OFF** по време на работа, за да настроите таймера.

ON (ON таймер):
Тялото се включва в зададеното време.

OFF (OFF таймер):
Тялото се изключва в зададеното време.

* **ON** или **OFF** мигат.

* Уверете се, че настоящият час и ден са зададени коректно. **Стр. 3**

2 Натиснете **UP** (увеличаване) и **DOWN** (намаляване), за да настроите времето на таймера.

Всяко натискане увеличава/намалява зададеното време с 10 мин.
• Настройте таймера, докато **ON** или **OFF** мига.

3 Натиснете **ON** или **OFF** отново, за да изключите таймера.

Забележка:

- Таймерите за вкл./изкл. (ON/OFF) могат да бъдат настроени заедно. **↑** обозначава реда на действия на таймера.
- Ако възникне прекъсване в електрозахранването, докато ON/OFF таймерът е настроен, вижте **Стр. 4** „Функция за автоматично рестартиране“.

СЕДМИЧЕН ТАЙМЕР

- Максимум 4 таймера за включване/изключване могат да бъдат настроени за различните дни от седмицата.
- Максимум 28 таймера за включване/изключване могат да бъдат настроени за една седмица.

Пример: Работи при 24°C от момента на събуждане до напускане на дома и при 27°C от момента на прибиране до момента на лягане през делничните дни. Работи при 27°C от късното събуждане до момента на ранно лягане през уикенда.

	Настройка1	Настройка2	Настройка3	Настройка4
Пон	ON	OFF	ON	OFF
Пят	6:00	8:30	17:30	22:00
Съб	Настройка1		Настройка2	
Нед	8:00		21:00	

Забележка:

Обикновената настройка ON/OFF е налична, когато е включен седмичният таймер. В този случай таймерът за включ./изкл. (ON/OFF) има приоритет в сравнение със седмичния таймер. Действието на седмичния таймер ще стартира отново, след като обикновеният таймер за включ./изкл. (ON/OFF) завърши действието си.

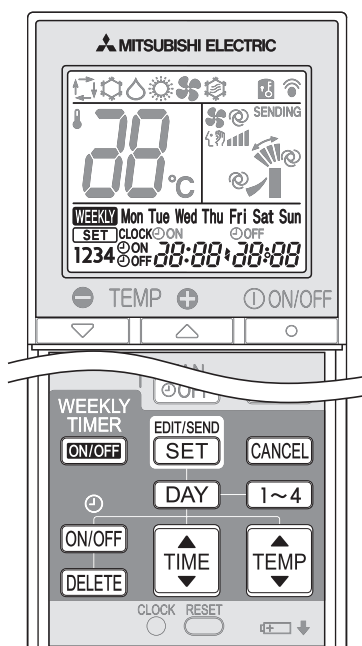

Настройка на седмичния таймер

* Уверете се, че текущият ден и час са въведени коректно.

1 Натиснете **EDIT/SEND SET**, за да влезете в режима за настройка на седмичния таймер.

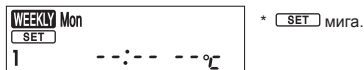

2 Натиснете **DAY** и **1~4**, за да изберете ден и номер.

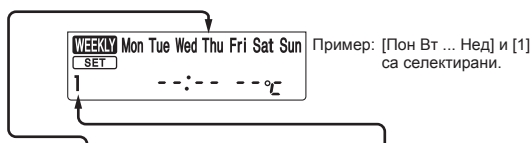

Чрез **DAY** изберете деня от седмицата.
 Mon -> Tue -> Wed -> Thu -> Fri -> Sat -> Sun
 Mon Tue Wed Thu Fri Sat Sun

Чрез **1~4** изберете номера на настройката.
 1 -> 2 -> 3 -> 4

* Всички дни могат да бъдат избрани.

3 Натиснете **ON/OFF**, **TIME** и **TEMP**, за да настроите включване/изключване, час и температура.



- * Задръжте бутона, за да смените часа по-бързо.
- * Температурата може да се настрои между 16°C и 31°C на седмичния таймер.

Натиснете **DAY** и **1~4**, за да настроите часа за други дни и/или номера.

4 Натиснете **EDIT/SEND SET**, за да завършите и изпратите настройките на седмичния таймер.



Забележка:

- Натиснете **EDIT/SEND SET**, за да изпратите информацията от седмичния таймер към вътрешното тяло. Насочете дистанционното управление към вътрешното тяло за 3 секунди.
- Когато настройвате таймера за повече от един ден от седмицата или един номер, не трябва да натискате **EDIT/SEND SET** за всяка настройка. Натиснете **EDIT/SEND SET** веднъж, след като завършите всички настройки. Всички настройки на седмичния таймер ще бъдат запазени.
- Натиснете **EDIT/SEND SET**, за да влезете в режима за настройка на седмичния таймер, и натиснете и задръжте **DELETE** за 5 секунди, за да изтриете всички негови настройки. Насочете дистанционното управление към вътрешното тяло.

5 Натиснете **WEEKLY TIMER ON/OFF**, за да включите седмичния таймер. (**WEEKLY** светва.)

* Когато седмичният таймер е включен, денят от седмицата, чиято таймер настройка е завършена, ще светне.

Натиснете **WEEKLY TIMER ON/OFF** отново, за да изключите таймера. (**WEEKLY** се изключва.)

Забележка:

Запазените настройки няма да бъдат изтрети, когато седмичният таймер бъде изключен.

Проверка настройките на седмичния таймер

1 Натиснете **EDIT/SEND SET**, за да влезете в режима за настройка на седмичния таймер.

* **SET** мига.

2 Натиснете **DAY** или **1~4**, за да прегледате настройките на определен ден или номер.

Натиснете **CANCEL**, за да излезете от настройките на седмичния таймер.

ПОЧИСТВАНЕ

Инструкции:

- Преди почистване изключете захранването или прекъсвача.
- Внимавайте да не докосвате металните части с ръце.
- Не използвайте бензин, разреждател, полиращ прах или инсектицид.
- За почистване използвайте само слаби, разреждени препарати.

- При изсушаване не излагайте частите на въздействието на пряка слънчева светлина, топлина или пламък.
- Не използвайте вода по-топла от 50°C.

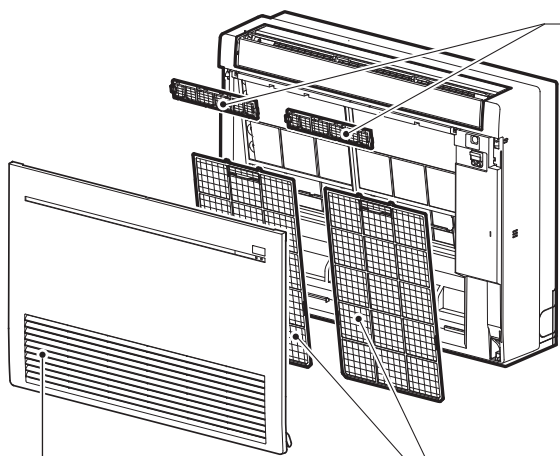

Филтър за пречистване на въздуха (Антиалергенен ензимен филтър, опция)

Задна страна на въздушния филтър

Почиствайте на всеки 3 месеца:

- Отстранете замърсяването с прахосмукачка. **Когато замърсяването не може да бъде отстранено с прахосмукачка:**
- Накиснете филтъра и рамката му в хладка вода, преди да го изплакнете. (Могат да се използват разреждени леки почистващи препарати, когато замърсяването не може да се отстрани.)
- След измиване го подсушете добре на сянка.

Всяка година:

- Заменете с нов филтър за пречистване на въздуха за по-добра работа.
- Номер на част **MAC-408FT-E**

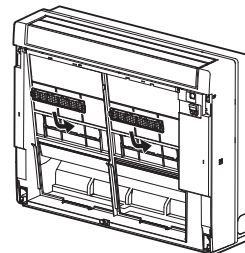

Въздушен филтър (Наноплатинен филтър)

Почиствайте на всеки 2 седмици

- Отстранете замърсяването с прахосмукачка или измийте с вода.
- След измиване с вода подсушете добре на сянка.

Какво представлява Наноплатиненият филтър?

Наноплатината е керамична частица, която съдържа платинена наночастица. Частиците са вградени в материала на филтъра, в резултат на което се постигат полуперманентни антибактериални и дезодориращи характеристики на филтъра. Наноплатината надминава катехина (биофлавоноид, който се съдържа в зеления чай) по производителност. Наноплатиненият филтър използва това съединение не само за да подобри качеството на въздуха, но и за да елиминира бактериите и вирусите. Този въздушен филтър има полуперманентен ефект дори след измиване с вода.

Преден панел

1. Натиснете надолу щифта от двете страни на тялото, за да отворите предния панел.
2. Дръпнете предния панел към себе си, за да го отстраните.
3. Отворете предния панел напълно и след това го отстранете.
 - Избършете с мека, суха кърпа или го измийте с вода.
 - Не накисвайте във вода за повече от два часа.
 - Изсушете добре на сянка преди поставяне.
4. Инсталирайте предния панел, като изпълните в обратен ред процедурата за неговото демониране.

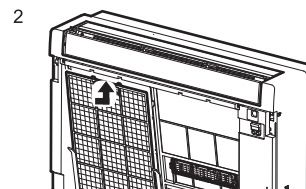
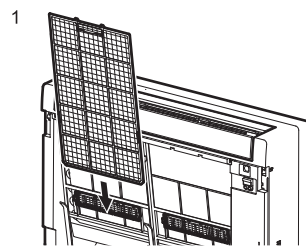
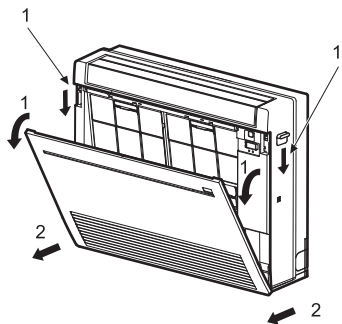

Важно

- Почиствайте редовно филтрите, за да представят най-добрата си производителност и да намалите консумацията на енергия.
- Мръсните филтри водят до конденз в климатика, което допринася за развитието на гъбички, като мухъл. Затова се препоръчва филтрите да се почистват на всеки 2 седмици.

ПРИ ВЪЗНИКНАЛ ПРОБЛЕМ

Дори когато тези елементи са проверени, ако тялото не се възстанови от проблема, спрете да използвате климатика и се свържете със своя дилър.

Проблем	Обяснение и проверка
Вътрешно тяло	
Тялото не функционира.	<ul style="list-style-type: none"> Включен ли е прекъсвачът? Включен ли е захранващият кабел? Настроен ли е таймерът за включване (ON)?
В продължение на 3 минути след стартиране тялото не функционира.	<ul style="list-style-type: none"> В съответствие с инструкциите, подавани от микропроцесора, това е предвидено за защита на вътрешното тяло. Моля, изчакайте.
От въздуховода на вътр. тяло се освобождава влажна пара.	<ul style="list-style-type: none"> Студеният въздух от тялото рязко охлажда ламелата във въздуха в стаята и я превръща в мъгла.
Режимът за вертикално люлеене на ХОРИЗОНТАЛНАТА ЛАМЕЛА се преустановява за известно време и след това се подновява.	<ul style="list-style-type: none"> Това е необходимо за нормалната функция на ХОРИЗОНТАЛНАТА ЛАМЕЛА.
По време на работа посоката на въздушния поток се променя. Посоката на хоризонталната/мултипоточната ламела не може да се регулира с дистанционното управление.	<ul style="list-style-type: none"> При работа в режим на отопление, ако температурата на въздушния поток е твърде ниска или се изпълнява цикъл на размразяване, хоризонталната ламела автоматично се настройва във вертикално положение. Мултипоточната ламела се настройва в затворено положение. Когато климатикът работи в режим COOL или DRY, ако работата продължи с извеждане на въздуха хоризонтално за 1 час, посоката на въздушния поток автоматично се настройва в позиция (1), за да се предотврати капене на кондензирана вода. Мултипоточната ламела се настройва в затворено положение. Хоризонталната ламела и мултипоточната ламела автоматично се преместват през определени интервали, за да определят позицията си, и след това се връщат към зададената позиция.
В режим на отопление работата спира за период от около 10 минути.	<ul style="list-style-type: none"> Извършва се размразяване на външното тяло. Той ще приключи след максимум 10 мин., моля изчакайте. (Когато външната температура е твърде ниска, а влажността твърде висока, външното тяло се заскрежава.)
Уредът започва работа сам при включване на захранването, въпреки че не е задействан от дистанционното управление.	<ul style="list-style-type: none"> Моделите са оборудвани с функция за автоматично рестартиране. При изключване и повторно включване на захранването, без уредът да е бил спрян предварително, той автоматично започва работа в същия режим, който е бил зададен с дистанционното управление непосредствено преди прекъсване на захранването. Вижте „Функция за автоматично рестартиране“ Стр. 4.
Мултипоточната ламела се отваря и затваря автоматично.	<ul style="list-style-type: none"> Мултипоточната ламела автоматично се контролира от микрокомпютър в зависимост от температурата на въздушния поток и времето на работа на климатика.
Вътрешното тяло променя цвета си с времето.	<ul style="list-style-type: none"> Въпреки че е възможно пластмасата да пожълте с времето под влиянието на някои фактори като температура и ултравиолетова светлина, това не влияе на функциите на продукта.
Мултисплит системи	
Вътрешното тяло, което не работи, се загрева и от него се чува звук, наподобяващ течаща вода.	<ul style="list-style-type: none"> Малко количество фреон продължава да тече през вътрешното тяло дори когато то не работи.
При избор на режим на отопление, уредът не започва веднага да работи.	<ul style="list-style-type: none"> Когато вътрешното тяло започне да работи, докато се извършва размразяване на външното тяло, са необходими няколко минути (макс. 10 минути), за да започне да издухва топъл въздух.
Външно тяло	
Вентилаторът на външното тяло не работи, независимо от факта, че компресорът функционира. Дори ако вентилаторът започне да се върти, скоро след това той спира.	<ul style="list-style-type: none"> Когато по време на работа в режим на охлаждане външната температура е ниска, вентилаторът работи с прекъсвания, за да осигури достатъчен охлаждащ капацитет.
От външното тяло изтича вода.	<ul style="list-style-type: none"> По време на работа в режим на охлаждане (COOL) и сушене (DRY), тръбите и тръбните съединения се охлаждат и това води до кондензиране на вода. В режим на отопление водата, кондензирана върху топлообменника, започва да капе. В режим на отопление, цикълът на размразяване води до стопяване на замръзналата вода при външното тяло и образуване на капки.
Външното тяло изпуска бял дим.	<ul style="list-style-type: none"> В режим на отопление парите, образувани при операцията на размразяване, могат да изглеждат като бял дим.

Проблем	Обяснение и проверка
Дистанционно управление	
Дисплеят на дистанционното управление не се чете или е твърде блед. Вътрешното тяло не реагира на сигнала на дистанционното управление.	<ul style="list-style-type: none"> Не са ли изтощени батериите? Стр. 3 Спазен ли е поляритетът на (+, -) батериите? Стр. 3 Натиснати ли са някои от бутоните на дистанционното управление на други уреди?
Тялото не затопля/охлажда	
Стаята не може да бъде охладена/отоплена достатъчно.	<ul style="list-style-type: none"> Правилна ли е настройката за температура? Стр. 4 Правилна ли е настройката за скорост на вентилатора? Моля, променете настройката на по-висока стойност. Стр. 5 Въздушният изход настроен ли е към 1 FLOW? Настройте го към 2 FLOW. Стр. 5 Чист ли е филтърът? Стр. 8 Почистени ли са вентилаторът или топлообменникът на вътрешното тяло? Има ли нещо, което да блокира входа/изхода за въздух на вътрешното или външното тяло? Има ли отворен прозорец или врата?
Стаята не може да се охлади достатъчно.	<ul style="list-style-type: none"> Когато в стаята се използва вентилатор или газова печка, натоварването при охлаждане нараства, което води до недостатъчен охлаждащ ефект. Когато външната температура е висока, охлаждащият ефект може да се окаже недостатъчен.
Стаята не може да се затопли достатъчно.	<ul style="list-style-type: none"> Когато външната температура е твърде ниска, ефектът на отоплението може да се окаже недостатъчен.
В режим на отопление има забавено издухване на въздух.	<ul style="list-style-type: none"> Моля, изчакайте докато уредът е готов за издухване на топъл въздух.
Въздушен поток	
Въздухът от вътрешното тяло има странен мирис.	<ul style="list-style-type: none"> Чист ли е филтърът? Стр. 8 Почистени ли са вентилаторът или топлообменникът на вътрешното тяло? Възможно е уредът да засмуква миризми, свързани със стените, килима, мебелировката, дрехи и пр. и да ги смесва с входящия въздух.
Звук	
Чува се пукащ звук.	<ul style="list-style-type: none"> Звукът е породен от разширяване/свиване на панела и пр. вследствие на промени в температурата.
Чува се гъргорещ звук.	<ul style="list-style-type: none"> Такъв звук може да се чуе при абсорбиране на външния въздух от дренажния маркуч при отваряне на клапата за проветряване или включване на вентилатора, което кара водата в маркуча да се излива с бълбукане. Такъв звук се чува и когато, вследствие на силен вятър, външен въздух се вдъхва в дренажния маркуч.
От вътрешното тяло се чува механичен звук.	<ul style="list-style-type: none"> Това е звукът на превключване на вентилатора или компресора в състояние ВКЛ/ИЗКЛ.
Чува се звук на течаща вода.	<ul style="list-style-type: none"> Това е звукът на кондензиран фреон или вода, течащи през тялото.
Понякога се чува съскащ звук.	<ul style="list-style-type: none"> Това е звукът на превключване на потока от фреон в уреда.
Таймер	
Седмичният таймер не работи според настройките.	<ul style="list-style-type: none"> Настроен ли е ON/OFF таймерът? Стр. 6, 7 Изпратете настройките на седмичния таймер отново към вътрешното тяло. Щом информацията бъде успешно получена, тялото ще произведе дълъг звуков сигнал (бийп). В противен случай ще чуете три кратки звукови сигнала. Уверете се, че информацията е получена. Стр. 7 След спиране на електрическото захранване, вграденият часовник на вътрешното тяло ще бъде неточен. В резултат седмичният таймер може да не функционира правилно. Уверете се, че дистанционното управление се намира на място, от което вътрешното тяло може да долови сигнала. Стр. 3
Тялото стартира/спира работа само.	<ul style="list-style-type: none"> Настроен ли е седмичният таймер? Стр. 7

В следните случаи спрете да използвате климатика и се консултирайте със своя дилър.

- Когато тече или капе вода от вътрешното тяло.
- Когато мига левият работен индикатор.
- Когато прекъсвачът се задейства често.
- Възможно е сигналът на дистанционното управление да не се предава в помещението, където се използва електронна флуоресцентна лампа с ON/OFF прекъсвач (инверторна флуоресцентна лампа и др.).
- Работата на климатика може да пречи на работата на радио или телевизионни приемници. Може да се наложи използването на усилвател за съответния приемник.
- При наличие на необичаен звук.

КОГАТО КЛИМАТИКЪТ НЯМА ДА БЪДЕ ИЗПОЛЗВАН ПРОДЪЛЖИТЕЛНО ВРЕМЕ

- 1 Задайте максималната температура в ръчен режим на охлаждане COOL и оставете уреда да работи в продължение на 3-4 часа. **Стр. 4**
 - Това ще изсуши вътрешността на уреда.
 - Влагата в климатика води до формиране на благоприятни условия за развитие на гъбични образувания, като например мухъл.

- 2 Натиснете  , за да спрете работата.

- 3 Изключете прекъсвача и/или извадете щепсела за захранването от контакта.

- 4 Извадете всички батерии от дистанционното управление.

При повторно използване на климатика:

- 1 Почистете въздушния филтър. **Стр. 8**
- 2 Проверете дали входът и изходът за въздух на вътрешното и външното тяло не са блокирани.
- 3 Проверете правилното заземяване.
- 4 Вижте „ПОДГОТОВКА НА УРЕДА ЗА ЕКСПЛОАТАЦИЯ“ и следвайте инструкциите. **Стр. 3**

МЯСТО ЗА МОНТАЖ И ЕЛЕКТРИЧЕСКИ РАБОТИ

Място за монтаж

Избягвайте инсталация на климатика на следните места.

- Места с наличие на твърде много машинно масло.
- Места със солена работна среда, например морския бряг.
- Места, свързани с изпускане на сулфидни газове, например в района на горещи извори.
- Места с пръски масло или наситени с маслени изпарения (например зони за готвене и фабрики, в които свойствата на пластмасата могат да се променят или увредят).
- Места с висококачествено или безжично комуникационно оборудване.
- Места с блокиран достъп на въздух от изхода на външното тяло.
- Места, където звукът от функционирането или въздухът от външното тяло безпокои обитателите на съседните домове.

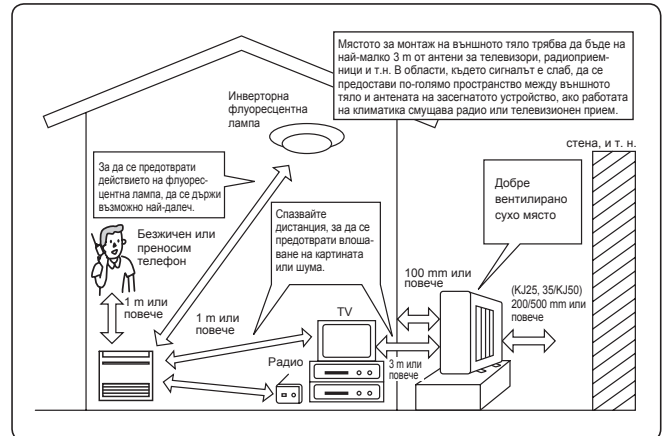

Електрически работи

- Осигурете захранваща верига, специално предназначена за климатика.
- Проверете дали сте спазили капацитета на електропрекъсвача.

Ако имате въпроси, консултирайте се със своя дилър.

СТЕХНИЧЕСКИ ХАРАКТЕРИСТИКИ

Модел	Име на комплекта		MFZ-KJ25VE		MFZ-KJ35VE		MFZ-KJ50VE	
	Вътрешно тяло		MFZ-KJ25VE		MFZ-KJ35VE		MFZ-KJ50VE	
	Външно тяло		MUFZ-KJ25VE (HZ)		MUFZ-KJ35VE (HZ)		MUFZ-KJ50VE (HZ)	
Функция			Охлаждане	Отопление	Охлаждане	Отопление	Охлаждане	Отопление
Захранване			~ /N, 230 V, 50 Hz					
Мощност		kW	2,5	3,4	3,5	4,3	5,0	6,0
Входяща мощност		kW	0,54	0,77	0,94	1,10	1,41	1,61
Тегло	Вътрешно	kg	15					
	Външно	kg	37					
Количество хладилен агент (R410A)		kg	1,10					
IP код	Вътрешно		IP 20					
	Външно		IP 24					
Допустимо работно налягане	LP ps	MPa	1,64					
	HP ps	MPa	4,15					
Шум	Вътр. (Мн. висок/ Висок/Ср./Нисък/Тих)	dB(A)	39/35/30/25/20	41/35/30/25/19	39/35/30/25/20	41/35/30/25/19	44/39/35/31/27	50/45/40/35/29
	Външно	dB(A)	46	51	47	51	49	51

Гарантиран работен диапазон

		Вътрешно	Външно	
			MUFZ-KJ25/35/50VE	MUFZ-KJ25/35/50VEHZ
Охлаждане	Горна граница	32°C DB 23°C WB	46°C DB	46°C DB
	Долна граница	21°C DB 15°C WB	-10°C DB	-10°C DB
Отопление	Горна граница	27°C DB	24°C DB 18°C WB	24°C DB 18°C WB
	Долна граница	20°C DB	-15°C DB -16°C WB	-25°C DB -26°C WB

DB: Сух балон
WB: Мокър балон

Забележка:

Експлоатационни параметри
Охлаждане — Вътрешно: 27°C DB, 19°C WB
Външно: 35°C DB
Отопление — Вътрешно: 20°C DB
Външно: 7°C DB, 6°C WB

ClimaCom

OFFICIAL REPRESENTATIVE

КлимаКом ЕООД е официален представител на високотехнологична климатична, вентилационна и отоплителна техника **Mitsubishi Electric** за България.

Повече за нашите продукти можете да научите в офисите ни в страната:

Централен офис - София: 1517, бул. Владимир Вазов 52
тел.: 02/9431134; факс 02/9431140; E-mail: sofia@climacom.com

Офис Пловдив: 4000, бул. Цар Борис III Обединител 52
тел.: 032/660157; факс: 032/660159; E-mail: plovdiv@climacom.com

Офис Варна: 9000, ул. д-р Любен Попов 4 до р-т Почивка
тел.: 052/335901; факс: 052/335904; E-mail: varna@climacom.com

Офис Бургас: 8000, ул. Цар Калоян 142
тел.: +359 886 597 597; E-mail: burgas@climacom.com

ДЕКЛАРАЦИЯ ЗА СЪОТВЕТСТВИЕ

MITSUBISHI ELECTRIC CONSUMER PRODUCTS (THAILAND) CO., LTD
AMATA NAKORN INDUSTRIAL ESTATE 700/406 MOO 7, TAMBON DON HUA ROH, AMPHUR MUANG, CHONBURI 20000, THAILAND

декларира на своя собствена отговорност, че климатиците и термopомпите, описани по-долу, за употреба в жилищни, търговски и леки промишлени условия:

MITSUBISHI ELECTRIC, MUFZ-KJ25VE, MUFZ-KJ35VE, MUFZ-KJ50VE, MUFZ-KJ25VEHZ, MUFZ-KJ35VEHZ, MUFZ-KJ50VEHZ

Забележка: Серийният му номер е на табелката на продукта.

Директиви

2006/95/EC: Low Voltage Directive
2006/42/EC: Machinery Directive
2004/108/EC: Electromagnetic Compatibility Directive
2009/125/EC: Energy-related Products Directive and Regulation (EU) No 206/2012

Наш упълномощен представител в ЕС, който е упълномощен да състави техническото досие, е както следва.

MITSUBISHI ELECTRIC EUROPE, B.V.
HARMAN HOUSE, 1 GEORGE STREET, UXBRIDGE, MIDDLESEX UB8 1QQ, U.K.
Yoji SAITO
Product Marketing Director

Issued: 24 April, 2013 Tomoyuki MIWA
THAILAND Manager, Quality Assurance Department

ДЕКЛАРАЦИЯ ЗА СЪОТВЕТСТВИЕ

MITSUBISHI ELECTRIC CORPORATION, SHIZUOKA WORKS
18-1, OSHIKA 3-CHOME, SURUGA-KU, SHIZUOKA-CITY 422-8528, JAPAN

декларира на своя собствена отговорност, че климатиците и термopомпите, описани по-долу, за употреба в жилищни, търговски и леки промишлени условия:

MITSUBISHI ELECTRIC, MFZ-KJ25VE, MFZ-KJ35VE, MFZ-KJ50VE

Забележка: Серийният му номер е на табелката на продукта.

Директиви

2006/95/EC: Low Voltage Directive
2006/42/EC: Machinery Directive
2004/108/EC: Electromagnetic Compatibility Directive
2009/125/EC: Energy-related Products Directive and Regulation (EU) No 206/2012

Наш упълномощен представител в ЕС, който е упълномощен да състави техническото досие, е както следва.

MITSUBISHI ELECTRIC EUROPE, B.V.
HARMAN HOUSE, 1 GEORGE STREET, UXBRIDGE, MIDDLESEX UB8 1QQ, U.K.
Yoji SAITO
Product Marketing Director

Issued: 7 May, 2013 Toshihiko ENOMOTO
JAPAN Senior Manager, Quality Assurance Department

MITSUBISHI ELECTRIC CORPORATION

HEAD OFFICE: TOKYO BLDG., 2-7-3, MARUNOUCHI, CHIYODA-KU, TOKYO 100-8310, JAPAN

JG79A828H02